

resideo

 AutomatikCentret

Strandvejen 42 • Saksild • 8300 Odder
86 62 63 64 • www.automatikcentret.dk
info@automatikcentret.dk



Braukmann MiniPlus FF06BRU / FF06-AAMBRU

Installation instructions | ПАСПОРТ Инструкции по установке



Keep instructions for later use!
Сохранить инструкцию для последующего
пользования!

Fine filter
Фильтр тонкой очистки для
питьевой воды

1. Safety Guidelines

- Follow the installation instructions.
- Use the appliance
 - according to its intended use
 - in good condition
 - with due regard to safety and risk of danger.
- Note that the appliance is exclusively for use in the applications detailed in these installation instructions. Any other use will not be considered to comply with requirements and would invalidate the warranty.
- Please take note that any assembly, commissioning, servicing and adjustment work may only be carried out by authorized persons.
- Immediately rectify any malfunctions which may influence safety.

2. Description of function

The fine filter is composed of a body and a rinsable fine filter insert.

During normal operation, water flows through the filter mesh to the body outlet. To rinse the filter, the ball valve is opened which discharges the dirt particles. A continuous supply of filtered water is available also during the rinse cycle.

3. Application

Medium Water

The filter is constructed for drinking water installations. In case of a process water application the filter has to be proven individually.

4. Technical data

Installation position	Horizontal with filter bowl downwards
Operating pressure	FF06-AABRU max. 16.0 bar FF06-AAMBRU max. 25.0 bar
Operating temperature	FF06-AABRU max. 40 °C FF06-AAMBRU max. 70 °C
Connection size	FF06-AABRU 1/2", 3/4", 1" FF06-AAMBRU 1/2", 3/4"

5. Scope of delivery

The fine filter comprises:

- Housing with female and male threads
- Threaded connections (version AA)
- Fine filter in clear filter bowl
- Ball valve
- Double wring wrench
- 0:>=5G=8: H;0=30

6. Options

FF06-...AABRU =	with clear filter bowl, threaded male connections, filter mesh size 100 µm
FF06-...AAMBRU =	with brass filter bowl, threaded male connections, filter mesh size 100 µm

7. Assembly

7.1. Installations Guidelines

- Install in horizontal pipework with filter bowl downwards
 - This position ensures optimum filter efficiency
- Install shutoff valves
- Ensure good access
 - Degree of contamination can be seen with clear filter bowl
 - Simplifies maintenance and inspection
- The installation location should be protected against frost
- Fit immediately after water meter
 - Corresponds to EN 806-2

7.2. Assembly instructions

 We recommend to install an inlet check valve (accessories)

 Observe the flow direction when mounting the backflow preventer.

 When connecting the solder sockets, do not solder the sockets together with the filter. High temperatures destroy internal parts which are important to the function!

- Thoroughly flush pipework
- Install filter
 - Note flow direction
 - Install without tension or bending stresses
- Screw in hose nozzle

7.3. Drain for rinse water

 The rinse water must be piped to the drain in such a way that no back pressure can occur

- Discharge into drain connector
 - Discharge into floor drain
- | | |
|-------------|-----------------------------------|
| Filter size | Reverse rinsing quantity* C (mm) |
| 1/2" - 1" | 25 litres 20 |

*at 4,0 bar inlet pressure and a rinse duration of 15 seconds

8. Maintenance

-  We recommend a planned maintenance contract with an installation company

In accordance with EN 806-5, the following measures must be taken:

8.1. Inspection

8.1.1. Rinse filter

-  Frequency: at least every 2 month (depending on local operating conditions)

- Non-compliance can lead to the filter becoming blocked This results in a drop in pressure and decreased water flow
- The filter meshes are made of stainless steel. A red coating as a consequence of rust from the pipelines has no influence on function or the way the filter works

To be carried out by an installation company or the operator.

-  Filtered water can be drawn during rinsing.

-  If rinsing is into a container, then a suitable container must first be put underneath.

1. Open the ball valve by turning the rinse knob
 - Rinse knob must be vertical
2. Close the ball valve after approximately 15 seconds

-  A longer reverse rinse period may be necessary if the filter is very dirty (Replace filter mesh see Servicing)

8.2. Maintenance

8.2.1. Replace filter mesh

1. Close shutoff valve on inlet
2. Release pressure on outlet side (e.g. through water tap)
3. Close shutoff valve on outlet
4. Unscrew filter bowl
 - Use double ring wrench ZR06F
5. Remove filter cartridge
6. Remove filter insert
7. Replace filter mesh
8. Mount the filter insert
9. Re-insert the filter insert
10. Put O-ring on filter bowl
11. Screw filter bowl in place
12. Slowly open shutoff valve on inlet
13. Slowly open shutoff valve on outlet

8.3. Cleaning

Caution!

-  Do not use any cleaning agents containing solvents and/or alcohol to clean the plastic parts!

If necessary, the filter bowl and the filter can be cleaned.

-  Frequency: at least every 2 month (depending on local operating conditions)

- Non-compliance can lead to the filter becoming blocked This results in a drop in pressure and decreased water flow
- The filter meshes are made of stainless steel. A red coating as a consequence of rust from the pipelines has no influence on function or the way the filter works

To be carried out by an installation company or the operator.

-  Detergents must not be allowed to enter the environment or the sewerage system!

1. Close shutoff valve on inlet
2. Release pressure on outlet side (e.g. through water tap)
3. Close shutoff valve on outlet
4. Unscrew filter bowl
 - Use double ring wrench ZR06F
5. Remove filter cartridge
6. Remove filter insert
7. Clean sieve
8. Clean filter bowl
9. Mount the filter insert
10. Re-insert the filter insert
11. Put O-ring on filter bowl
12. Screw filter bowl in place
13. Slowly open shutoff valve on inlet
14. Slowly open shutoff valve on outlet

9. Disposal

- Body of dezincification resistant pressed brass
- Brass threaded connections
- Stainless steel fine filter
- Red-bronze or shock-resistant, clear transparent synthetic material filter bowl
- Brass hose nozzle

-  Observe the local requirements regarding correct waste recycling/disposal!

10. Troubleshooting

Problem	Cause	Remedy
Too little or no water pressure	Shutoff valves upstream or downstream from filter not fully open	Open the shutoff valves fully
	Filter mesh dirty	Clean or replace filter
	Not fitted in flow direction	Fit filter in flow direction

11. Spare Parts

No.	Description	Part No.
1	Clear filter bowl complete with sieve 1/2" and mesh carrier 3/4" - 1"	KF06-1/2A KF06-1A
2	O-ring set for mesh carrier (pack of 10)	1/2" 0903127 3/4" - 1" 0903128
3	Replacement sieve	1/2" AS06-1/2A 3/4" - 1" AS06-1A
4	O-ring set for filter bowl (pack of 10)	1/2" 0901246 3/4" - 1" 0901499
5	Double ring wrench For removing filter bowl (no fig.)	1/2" - 1" ZR06F
6	Hose nozzle	BN06-1/4A



Spare parts can be purchased separately only in addition.

12. Accessories

RV277 Inlet check valve

Available in sizes R1/2" - 2"

VST06 Connection set

Connection set

A = Threaded male connection;

B = Solder union connection

8. Обслуживание

-  Мы рекомендуем, чтобы плановое обслуживание проводила монтажная организация

Согласно EN 806-5 надлежит выполнять следующие работы:

8.1. Инспекция

8.1.1. Промывка фильтра

-  Регулярно: не реже, чем раз в 2 месяца (в зависимости от местных условий)
 - Непромывание фильтра ведет к полному блокированию фильтра. В результате давление упадет и снизится напор воды
 - Фильтрующая сетка изготовлена из нержавеющей стали. Ржавый налет от ржавчины из водопровода не влияет на фильтрующие свойства фильтра

Проводится монтажной организацией или владельцем

-  Отфильтрованная вода может вытекать во время промывки

-  Если промывка производится в отдельную ёмкость, то соответствующая ёмкость должна быть установлена под слив

1. Открыть шаровой кран поворотом ручки промывного крана
 - Ручка промывного крана должна быть расположена вертикально
2. Закрыть шаровой кран примерно через 15 секунд

-  Возможно, что нужна более продолжительная промывка, если сетка фильтра сильно загрязнена (про замену сетки см. Сервис)

8.2. Техобслуживание

8.2.1. Замена фильтрующего элемента

1. Закрыть запорный клапан на входе
2. Снять давление на выходе (например, с помощью водопроводного крана)
3. Закрыть запорный клапан на выходе
4. Открутить колбу фильтра
 - Использовать двойной ключ ZR06F
5. Вынуть вкладыш фильтра
6. Демонтировать вкладыш фильтра
7. Заменить фильтрующий элемент
8. Монтировать вкладыш фильтра
9. Снова вставить вкладыш фильтра
10. Вставить резиновое кольцо на колбу фильтра
11. Привинтить чашу фильтра
12. Медленно открыть запорный клапан на входе
13. Медленно открыть запорный клапан на выходе

8.3. Очистка

-  Предупреждение!
Не использовать чистящие средства содержащие растворители или спирт для чистки пластмассовых деталей

Если необходимо, то колба фильтра и сам фильтр могут быть очищены

-  Регулярно: не реже, чем раз в 2 месяца (в зависимости от местных условий)
 - Непромывание фильтра ведет к полному блокированию фильтра. В результате давление упадет и снизится напор воды
 - Фильтрующая сетка изготовлена из нержавеющей стали. Ржавый налет от ржавчины из водопровода не влияет на фильтрующие свойства фильтра

Проводится монтажной организацией или владельцем

-  Чистящие средства не должны попасть на природу или в канализацию

1. Закрыть запорный клапан на входе
2. Снять давление на выходе (например, с помощью водопроводного крана)
3. Закрыть запорный клапан на выходе
4. Открутить колбу фильтра
 - Использовать двойной ключ ZR06F
5. Вынуть вкладыш фильтра
6. Демонтировать вкладыш фильтра
7. Очистить сетку фильтра
8. Очистить стакан фильтра
9. Монтировать вкладыш фильтра
10. Снова вставить вкладыш фильтра
11. Вставить резиновое кольцо на колбу фильтра
12. Привинтить чашу фильтра
13. Медленно открыть запорный клапан на входе
14. Медленно открыть запорный клапан на выходе

9. Утилизация

- Корпус из латуни устойчивой к вымыванию цинка
- Латунные резьбовые втулки с гайками
- Сетка из нержавеющей стали
- Латунная или ударопрочная прозрачная пластмассовая колба
- Латунный наконечник шланга
-  Соблюдать местные требования по утилизации или уничтожению отходов

10. Неисправности и их устранение

Неисправность	Причина	Устранение
Слабое или полное отсутствие давления	Запорный клапан на входе или на выходе открыт не полностью	Полностью открыть запорный кран
	Фильтрующая сетка забита грязью	Прочистить или заменить сетку
	Фильтр установлен задом наперед	Установить фильтр правильно

11. Запасные части

1 Прозрачная колба фильтра вместе с сеткой и каркасом сетки	1/2"	KF06-1/2A
	3/4" - 1"	KF06-1A
2 Резиновое кольцо для каркаса сетки(10 штук в упаковке)	1/2"	0903127
	3/4" - 1"	0903128
3 Сменная сетка	1/2"	AS06-1/2A
	3/4" - 1"	AS06-1A
4 Резиновое кольцо для колбы фильтра(10 штук в упаковке)	1/2"	0901246
	3/4" - 1"	0901499
5 Двойной ключ для колбы фильтра	1/2" - 1"	ZR06F
6 Наконечник шланга		BN06-1/4A



Запасные части покупаются отдельно

12. Принадлежности

RV277	Обратный клапан на входе
	Размеры подключения 1/2" – 2"
VST06	Соединительный комплект
	A – втулки с наружной резьбой B – втулки для пайки



Принадлежности покупаются отдельно



Manufactured for
and on behalf of

Pittway Sàrl, Z.A., La Pièce 4,
1180 Rolle, Switzerland

by its authorised representative
Ademco 1 GmbH

For more information
homecomfort.resideo.com/europe

Ademco 1 GmbH, Hardhofweg 40,
74821 MOSBACH, GERMANY

Phone: +49 6261 810
Fax: +49 6261 81309

7.3

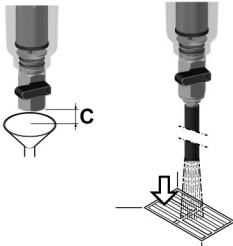

8.1

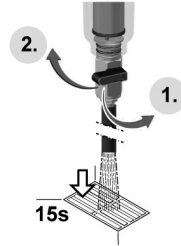

8.2

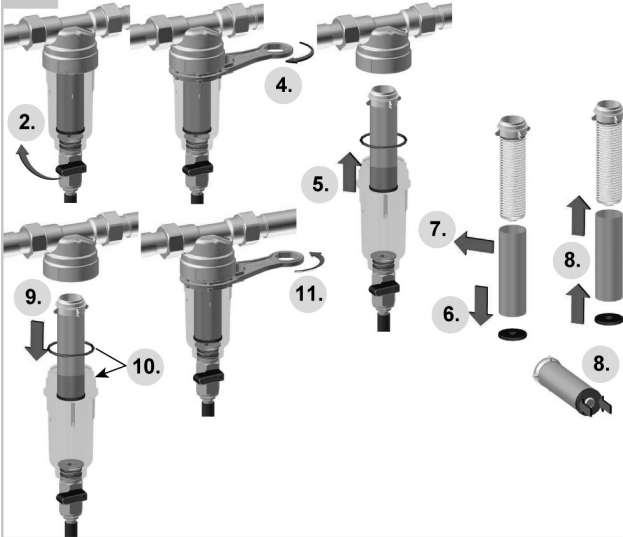

11.

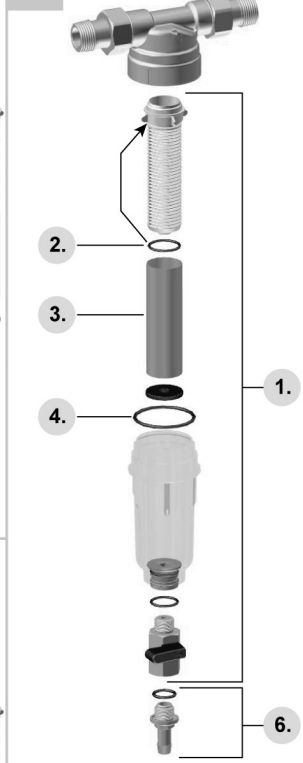

8.3

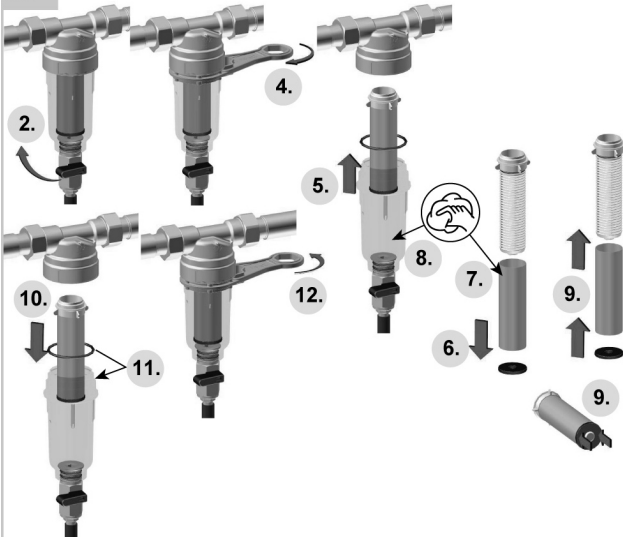

12.

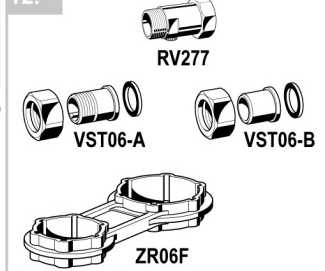

GB

1. Safety Guidelines	2
2. Description of function	2
3. Application	2
4. Technical data	2
5. Scope of delivery	2
6. Options	2
7. Assembly	2
8. Maintenance	3
9. Disposal	3
10. Troubleshooting	4
11. Spare Parts	4
12. Accessories	4

RUS

1. Указания по безопасности	5
2. Описание работы	5
3. Применение	5
4. Технические характеристики	5
5. Комплект поставки	5
6. Варианты поставки	5
7. Установка	5
8. Обслуживание	6
9. Утилизация	6
10. Неисправности и их устранение	7
11. Запасные части	7
12. Принадлежности	7